



GAS



ELEKTRO



WASSER



MECHANIK



WERKZEUG

Ersatzteile passend für

ADANDE

Das komplette Sortiment finden Sie immer aktuell im GEV-Webshop



Schalter und Taster

Mikroschalter

mit Drucktaste

Schalter mit Schnappbefestigung



1

GEV-Nr.	347163	Vergl.-Nr.	102923
Beschreibung	Mikroschalter mit Drucktaste 250V 1A 1NO Anschluss Flachstecker 6,3mm L 16x12mm Umgebungstemperatur max. 85°C BA 26x12mm Typ Betätigungskraft: 250g		
Für Modelle:	VCR, VCS		

Transformatoren

Netzteile

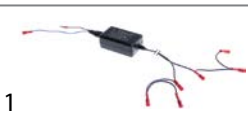

1

GEV-Nr.	402169	Vergl.-Nr.	103512
Beschreibung	Netzteil primär 100-240VAC sekundär 12VDC 24VA sekundär 2A H 35mm L 88mm B 50mm Anschluss Steckanschluss 50/60Hz Typ STD-12020T		
Für Modelle:	VCR, VCS		



1

GEV-Nr.	402170	Vergl.-Nr.	103531
Beschreibung	Netzteil primär 100-240VAC sekundär 24VDC 90VA sekundär 3.75A Anschluss Kabel 50/60Hz		

Elektronikregler

DIXELL

Kühlstellenregler

Einbauversion



1

GEV-Nr.	378254	Vergl.-Nr.	103060	
Beschreibung	Elektronikregler DIXELL XB570L-5R0C1-X Einbaumaß 150x30mm Einbautiefe 65.5mm 230V Spannung AC NTC Relaisausgänge 6 NO-20A(8) NO-8A(3) NO-8A(3) NO-16A(5) NO-8A(3) NO-16A(5) NTC NTC DI DI Ja Ja Schutzart IP65 vorprogrammiert -50 bis +99°C Anzeige 3½-stellig			
Zubehör für	378254			
	GEV-Nr.	378261	Vergl.-Nr.	—
	Temperaturfühler NTC 10kOhm Kabel Thermoplast Fühler -40 bis +110°C Kabel -40 bis +110°C Fühler ø6x35mm Kabellänge 3m ohne Verschraubung 2-adrig			

Zubehör für	378254			
	GEV-Nr.	379057	Vergl.-Nr.	—
	Temperaturfühler NTC 10kOhm Kabel PVC Fühler -20 bis +80°C Kabel -10 bis +100°C Fühler ø6x25mm Kabellänge 3m 2-adrig			
	GEV-Nr.	379160	Vergl.-Nr.	103063 103355
	Temperaturfühler NTC 10kOhm Kabel Thermoplast Fühler -40 bis +110°C Kabel -40 bis +110°C Fühler ø6x14mm Kabellänge 1.5m ohne Verschraubung 2-adrig			
	GEV-Nr.	379161	Vergl.-Nr.	—
	Temperaturfühler NTC 10kOhm Kabel Thermoplast Fühler -40 bis +110°C Kabel -40 bis +110°C Fühler ø6x14mm Kabellänge 3m ohne Verschraubung 2-adrig			
	GEV-Nr.	379342	Vergl.-Nr.	—
	Temperaturfühler NTC 10kOhm Kabel PVC Fühler -20 bis +80°C Kabel -10 bis +100°C Fühler ø6x25mm Kabellänge 1.5m 2-adrig Schutzart IP67			
	GEV-Nr.	379343	Vergl.-Nr.	—
	Temperaturfühler NTC 10kOhm Kabel Silikon Fühler -40 bis +110°C Kabel -50 bis +180°C Fühler ø6x40mm Kabellänge 3m 2-adrig			
	GEV-Nr.	379458	Vergl.-Nr.	—
	Temperaturfühler NTC 10kOhm Kabel Silikon Fühler -40 bis +110°C Kabel -50 bis +180°C Fühler ø6x40mm Kabellänge 1.5m ohne Verschraubung 2-adrig			
	GEV-Nr.	379784	Vergl.-Nr.	—
	Temperaturfühler NTC 2kOhm Kabel Thermoplast Fühler -40 bis +110°C Kabel -40 bis +110°C Fühler ø6x35mm Kabellänge 2m ohne Verschraubung 2-adrig Widerstand 2kOhm			
	GEV-Nr.	379860	Vergl.-Nr.	—
	Temperaturfühler NTC 10kOhm Kabel PVC Fühler -20 bis +80°C Kabel -10 bis +100°C Fühler ø6x40mm Kabellänge 1.5m ohne Verschraubung 2-adrig			
	GEV-Nr.	402818	Vergl.-Nr.	—
	 Programmierschlüssel 4K für Elektronikregler DIXELL			

LAE

Kühlstellenregler

Einbauversion



1

GEV-Nr.	378252	Vergl.-Nr.	102924
Beschreibung	Elektronikregler LAE Typ AT2-5B54E-AG(P) Einbaumaß 71x29mm 230V Spannung AC NTC/PTC Relaisausgänge 2 Relais -50 bis +150°C Anzeige 3-stellig		
Für Modelle:	VCS		

1 Elektrokomponenten

Einbauversion zweiteilig





1

GEV-Nr.	379771	Vergl.-Nr.	103555
Beschreibung	Tastatureinheit LAE Typ LCD5-S Einbaumaß 71x29mmV Spannung Relaisausgänge Frontmaß 77x35x20mm Einbautiefe 20mm Schutzart IP55°C Anzeige 3-stellig		
Zubehör für	379771		
	GEV-Nr.	378253	Vergl.-Nr. 103554
	Lastmodul LAE Typ BD1-28C1S5W-B Einbaumaß 107x95x47mm 230V Spannung AC NTC Relaisausgänge 5 NO-16A(12) NO-16A(4) NO-16A(4) NO-7A(2) NO-7A(2) NTC NTC DI DI Einbautiefe 47mm Schutzart IP40 Ja Ja -50 bis +120°C Anzeige		
	GEV-Nr.	403458	Vergl.-Nr. —
	Lastmodul LAE Typ BIT25B1S3E-A Einbaumaß 88x85mm 230V Spannung AC NTC Relaisausgänge 3 NO-20A(8) NO-16A(4) NO-7A(2) NTC NTC DI DI Frontmaßmm Einbautiefe 40mm Schutzart IP55 Ja Ja -50 bis +110°C Anzeige		
	GEV-Nr.	403459	Vergl.-Nr. —
	Verbindungskabel LAE Typ FC06-20M01		



1

GEV-Nr.	378253	Vergl.-Nr.	103554
Beschreibung	Lastmodul LAE Typ BD1-28C1S5W-B Einbaumaß 107x95x47mm 230V Spannung AC NTC Relaisausgänge 5 NO-16A(12) NO-16A(4) NO-16A(4) NO-7A(2) NO-7A(2) NTC NTC DI DI Einbautiefe 47mm Schutzart IP40 Ja Ja -50 bis +120°C Anzeige		
Zubehör für	378253		
	GEV-Nr.	379771	Vergl.-Nr. 103555
	Tastatureinheit LAE Typ LCD5-S Einbaumaß 71x29mmV Spannung Relaisausgänge Frontmaß 77x35x20mm Einbautiefe 20mm Schutzart IP55°C Anzeige 3-stellig		
	GEV-Nr.	379784	Vergl.-Nr. —
	Temperaturfühler NTC 2kOhm Kabel Thermoplast Fühler -40 bis +110°C Kabel -40 bis +110°C Fühler ø6x35mm Kabellänge 2m ohne Verschraubung 2-adrig Widerstand 2kOhm		
	GEV-Nr.	403459	Vergl.-Nr. —
	Verbindungskabel LAE Typ FC06-20M01		

Fühler

Universalfühler

Temperaturfühler



1

GEV-Nr.	379160	Vergl.-Nr.	103063 103355
Beschreibung	Temperaturfühler NTC 10kOhm Kabel Thermoplast Fühler -40 bis +110°C Kabel -40 bis +110°C Fühler ø6x14mm Kabellänge 1.5m ohne Verschraubung 2-adrig		

Tauwasser- und Verdunsterschalen

Tauwasserschalen beheizt



1

GEV-Nr.	750279	Vergl.-Nr.	103009 103009,103082,103491
Beschreibung	Tauwasserschale beheizt L 480mm B 197mm H 11mm 230V 150W		
Für Modelle:	VCR, VCS		



1

GEV-Nr.	750280	Vergl.-Nr.	103079 103105 103105,103079,103491 104292
Beschreibung	Tauwasserschale beheizt L 680mm B 197mm H 11mm 230V 200W		
Für Modelle:	VCR, VCS		

Lüfter

Axiallüfter

ebm-papst



1

GEV-Nr.	601656 ¹	Vergl.-Nr.	103110
Beschreibung	Axiallüfter L 119mm B 119mm H 38mm 24VDC 12.5W Lager Kugellager Hersteller-Nr. 4114NHH Anschluss Kabel 1500mm ebm-papst		

¹mit Kugellager



Import



1	GEV-Nr.	601080 ¹	Vergl.-Nr.	103008
Beschreibung	Axiallüfter L 119mm B 119mm H 38mm 230VAC 50/60Hz 23/20W Lager Kugellager Anschluss Flachstecker 2,8mm Metall ADDA Lüfterrad ø 110mm Temp.Best. 70°C			
Für Modelle:	VCR, VCS			
Zubehör für	601080			
	GEV-Nr.	550898	Vergl.-Nr.	—
Beschreibung	Anschlusskabel Kabellänge 2000mm Anschluss F 2,8 Anschlussabstand 7.9mm für Axiallüfter			
	GEV-Nr.	692519	Vergl.-Nr.	—
Beschreibung	Schutzgitter L 120mm B 120mm Kunststoff			

¹mit Kugellager



1	GEV-Nr.	601655 ¹	Vergl.-Nr.	102508 106483
Beschreibung	Axiallüfter L 40mm B 40mm H 20mm 12VDC 1.6W Lager Kugellager Anschluss Kabel Kabellänge 1300mm SUNON			
Für Modelle:	VCR, VCS			

¹mit Kugellager

Elektrozubehör

Kabel

Geräteleitungen



1	GEV-Nr.	550726	Vergl.-Nr.	103053
Beschreibung	Kaltgeräte-Zuleitung CEE7/7 - C15 3-polig Kontakte P+N+PE 1mm ² max. 10A max 250V 2,0m H05VVH T70 2-polig + Erdung Isolierung PVC			

Verlängerungskabel



1	GEV-Nr.	550824	Vergl.-Nr.	103036
Beschreibung	Verlängerungskabel C13 - C14 3-polig Kontakte P+N+PE 1mm ² max. 10A max 250V 1m T70 für Geräteleitung			

Gerätespezifische Bauteile für Kühltische

Gehäuse und Blenden

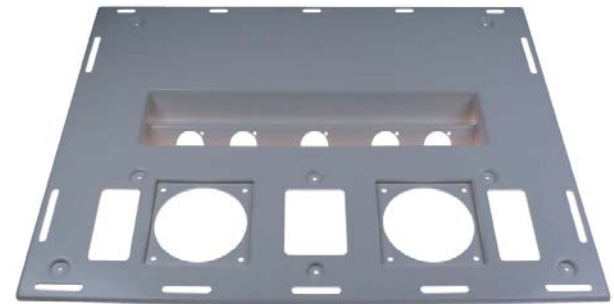

1	GEV-Nr.	691991	Vergl.-Nr.	103494 103494+103584
Beschreibung	Ventilatorplatte			

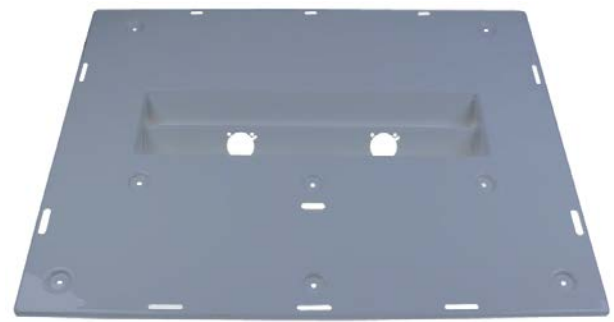

1	GEV-Nr.	691989	Vergl.-Nr.	102907 102907+103583 103729
Beschreibung	Ventilatorplatte L 700mm B 550mm H 80mm			
Für Modelle:	VCR, VCS			

für Spülmaschinen

Ersatzteile und Zubehör



1	GEV-Nr.	691983	Vergl.-Nr.	103582
Beschreibung	Ablaufrohr L 190mm			



1

GEV-Nr.	691984	Vergl.-Nr.	103581
Beschreibung	Ablaufrohr L 730mm		
Für Modelle:	VCS		



1

GEV-Nr.	901144	Vergl.-Nr.	103580
Beschreibung	Kälteichtung B 620mm L 785mm Steckmaß beheizt		

Griffe und Handräder

Schalengriffe



1

GEV-Nr.	691985	Vergl.-Nr.	103257 104675
Beschreibung	Schalengriff B 123mm H 64mm		
Für Modelle:	VCR, VCS		

Dichtungen

Kälteichtungen

Steckdichtungen

Steckdichtungen beheizt



1

GEV-Nr.	901143	Vergl.-Nr.	102745 106794
Beschreibung	Kälteichtung B 600mm L 755mm Steckmaß beheizt		
Für Modelle:	VCR, VCS		

A

Axiallüfter 4

E

Elektronikregler 3

Elektrozubehör 5

F

Fühler 4

G

Geräteleitungen 5

K

Kabel 5

Kälteabdichtungen 6

L

Lüfter 4

M

Mikroschalter 3

S

Schalter und Taster 3

Steckdichtungen 6

T

Tauwasserschalen beheizt 4

Temperaturfühler 4

Transformatoren 3

U

Universalfühler 4

V

Verlängerungskabel 5